



PEUGEOT  
PROFESSIONAL



# CENNIK PEUGEOT BOXER FURGON

WAŻNY OD 13.01.2020  
PRODUKCJA OD LUTEGO 2020

NOWY SILNIK DIESLA 2,2 BlueHDI

LEASING Z PAKIETEM SERWISOWYM

**989** netto zł/mies.\*

FREE<sup>2</sup>  
MOVE  
LEASE

peugeot.pl

# CENY

## FURGON PRO

WYMIARY	WERSJA	SILNIK	SKRZYŃNIA BIEGÓW	CENA NETTO
L1H1	330	2,2 BlueHDi 120 KM S&S	M6	96 450 zł
	333	2,2 BlueHDi 140 KM S&S	M6	103 250 zł
L2H1	333	2,2 BlueHDi 120 KM S&S	M6	101 250 zł
		2,2 BlueHDi 140 KM S&S	M6	105 250 zł
L2H2	330	2,2 BlueHDi 120 KM S&S	M6	100 450 zł
		2,2 BlueHDi 140 KM S&S	M6	103 250 zł
	333	2,2 BlueHDi 120 KM S&S	M6	103 250 zł
		2,2 BlueHDi 140 KM S&S	M6	107 250 zł
	335	2,2 BlueHDi 140 KM S&S	M6	109 750 zł
	435	2,2 BlueHDi 140 KM S&S	M6	111 350 zł
2,2 BlueHDi 165 KM S&S		M6	115 350 zł	
L3H2	333	2,2 BlueHDi 140 KM S&S	M6	109 250 zł
		2,2 BlueHDi 120 KM S&S	M6	107 750 zł
		2,2 BlueHDi 165 KM S&S	M6	115 750 zł
	335	2,2 BlueHDi 140 KM S&S	M6	111 750 zł
		2,2 BlueHDi 165 KM S&S	M6	115 750 zł
		2,2 BlueHDi 140 KM S&S	M6	113 350 zł
435	2,2 BlueHDi 165 KM S&S	M6	117 350 zł	
	2,2 BlueHDi 140 KM S&S	M6	113 350 zł	
L3H3	335	2,2 BlueHDi 140 KM S&S	M6	113 750 zł
	435	2,2 BlueHDi 165 KM S&S	M6	119 350 zł
L4H2	435	2,2 BlueHDi 140 KM S&S	M6	115 850 zł
		2,2 BlueHDi 165 KM S&S	M6	119 850 zł
L4H3	435	2,2 BlueHDi 140 KM S&S	M6	117 850 zł
		2,2 BlueHDi 165 KM S&S	M6	121 850 zł

## FURGON PREMIUM

WYMIARY	WERSJA	SILNIK	SKRZYŃNIA BIEGÓW	CENA NETTO
L1H1	333	2,2 BlueHDi 140 KM S&S	M6	111 750 zł
L2H1	333	2,2 BlueHDi 140 KM S&S	M6	113 750 zł
L2H2	333	2,2 BlueHDi 140 KM S&S	M6	115 750 zł
		2,2 BlueHDi 140 KM S&S	M6	118 250 zł
	435	2,2 BlueHDi 140 KM S&S	M6	119 850 zł
		2,2 BlueHDi 165 KM S&S	M6	123 850 zł
L3H2	333	2,2 BlueHDi 140 KM S&S	M6	117 750 zł
		2,2 BlueHDi 140 KM S&S	M6	120 250 zł
		2,2 BlueHDi 165 KM S&S	M6	124 250 zł
	435	2,2 BlueHDi 140 KM S&S	M6	121 850 zł
		2,2 BlueHDi 165 KM S&S	M6	125 850 zł
L3H3	435	2,2 BlueHDi 140 KM S&S	M6	123 850 zł
		2,2 BlueHDi 165 KM S&S	M6	127 850 zł
L4H2	435	2,2 BlueHDi 140 KM S&S	M6	124 350 zł
		2,2 BlueHDi 165 KM S&S	M6	128 350 zł
L4H3	435	2,2 BlueHDi 140 KM S&S	M6	126 350 zł
		2,2 BlueHDi 165 KM S&S	M6	130 350 zł

M6 – manualna skrzynia biegów o 6 przełożeniach.

Podane ceny są cenami netto.

# CENY

## FURGON GRIP

WYMIARY	WERSJA	SILNIK	SKRZYŃNIA BIEGÓW	CENA NETTO
L2H2	435	2,2 BlueHDi 140 KM S&S	M6	115 550 zł
L3H2	435	2,2 BlueHDi 140 KM S&S	M6	117 550 zł
		2,2 BlueHDi 165 KM S&S	M6	121 550 zł
L4H2	435	2,2 BlueHDi 140 KM S&S	M6	120 050 zł
		2,2 BlueHDi 165 KM S&S	M6	124 050 zł

## FURGON ASPHALT

WYMIARY	WERSJA	SILNIK	SKRZYŃNIA BIEGÓW	CENA NETTO
L2H2	333	2,2 BlueHDi 140 KM S&S	M6	119 550 zł
	335	2,2 BlueHDi 140 KM S&S	M6	122 050 zł
L3H2	333	2,2 BlueHDi 140 KM S&S	M6	121 550 zł
		2,2 BlueHDi 140 KM S&S	M6	124 050 zł
	335	2,2 BlueHDi 165 KM S&S	M6	128 050 zł
		2,2 BlueHDi 140 KM S&S	M6	125 650 zł
	435	2,2 BlueHDi 165 KM S&S	M6	129 650 zł
		2,2 BlueHDi 140 KM S&S	M6	127 650 zł
L3H3	435	2,2 BlueHDi 165 KM S&S	M6	131 650 zł
		2,2 BlueHDi 140 KM S&S	M6	128 150 zł
L4H2	435	2,2 BlueHDi 165 KM S&S	M6	132 150 zł
		2,2 BlueHDi 140 KM S&S	M6	128 150 zł
L4H3	435	2,2 BlueHDi 165 KM S&S	M6	134 150 zł

M6 – manualna skrzynia biegów o 6 przełożeniach.

Podane ceny są cenami netto.

# WYPOSAŻENIE

KOD	SYSTEMY WSPOMAGANIA PROWADZENIA	FURGON PRO	FURGON PREMIUM	FURGON GRIP	FURGON ASPHALT
UG01	ABS ze wspomaganiami hamowania awaryjnego (AFU)	S	S	S	S
UF01	ESP - system stabilizacji toru jazdy	S	S	S	S
	Hill Assist - system wspomagający pokonywanie podjazdów	S	S	S	S
6R01	Alarm dźwiękowy ostrzegający otoczenie w trakcie manewru cofania	-	-	S	-
UB01	Czujniki cofania	1 300 zł	S	1 300 zł	S
UB02	Kamera cofania + Multimedialny Ekran Dotykowy	4 300 zł	-	2 700 zł	-
UB09	Kamera cofania + czujniki cofania + Multimedialny Ekran Dotykowy	5 100 zł	2 700 zł	3 500 zł	2 700 zł
UB13	Przygotowanie do montażu kamery cofania + czujniki cofania tył + Radio Alpine (oprócz PRO)	1 950 zł	8 550 zł	10 650 zł	8 550 zł
UB15	Przygotowanie do montażu kamery cofania + Radio Alpine (tylko GRIP)	650 zł	-	9 350 zł	-
J2TM (UB02+JY02)	Kamera cofania + nawigacja satelitarna + Multimedialny Ekran Dotykowy	5 900 zł	-	4 300 zł	-
J2TN (UB09+JY02)	Kamera cofania + czujniki cofania + nawigacja satelitarna + Multimedialny Ekran Dotykowy	6 700 zł	4 300 zł	5 100 zł	-
D403	System Active Safety Brake (V-AEBS) & Monitoring pasa ruchu (AFIL)	2 900 zł	2 900 zł	2 900 zł	-
E702	Pakiet Safety - monitoring pasa ruchu AFIL - system automatycznego hamowania i ostrzegania o możliwości kolizji - Active Safety Brake + Distance Alert - monitorowanie ograniczeń prędkości - automatyczne przetaczanie świateł	4 800 zł	4 800 zł	4 800 zł	S
AO01	Kontrola martwego pola - asystent wyjazdu z miejsca parkingowego (Rear Traffic Alert)	-	1 300 zł	2 600 zł	1 300 zł
UF04	Grip Control - inteligentny system kontroli trakcji (CTI) - system HDC wspomagający zjazd ze wzniesienia	1 800 zł	1 800 zł	S	1 800 zł
BEZPIECZEŃSTWO I ZABEZPIECZENIA ANTYKRADZIEŻOWE					
SH02	Poduszka czołowa dla kierowcy	S	S	S	S
NN01	Poduszka czołowa dla pasażera/ów z przodu (zawarta w opcji NF04, niedostępna z ME15): - poduszka podwójna, wyklucza unoszony stolik do pisania na desce rozdzielczej	700 zł	700 zł	700 zł	700 zł
NF04	Poduszki boczne i kurtynowe dla pierwszego rzędu foteli (niedostępne z WM06, WM09, RH16, ME15 tapicerką TJFZ) zawiera: - poduszka czołowa dla pasażera z przodu (NN01) - półka nad głowę kierowcy i pasażera (JO01) - pojedynczy fotel pasażera z podłokietnikiem i regulacją lędźwiową (WM07)	1 700 zł	1 700 zł	1 700 zł	1 700 zł
	Pasy bezpieczeństwa 3-punktowe w pierwszym rzędzie z napinaczami i ogranicznikami siły napięcia	S	S	S	S
	Kontrolka niezapiętego pasa dla kierowcy	S	S	S	S
	Reflektory przednie halogenowe	S	S	S	S
FE10	Światła do jazdy dziennej LED (za wyjątkiem długości L4)	1 050 zł	1 050 zł	1 050 zł	1 050 zł
FE12	Światła do jazdy dziennej LED + światła obrysowe (tylko dla długości L4)	1 150 zł	1 150 zł	1 150 zł	1 150 zł
ND02	Spryskiwacze reflektorów (zawierają opcję PR01)	1 300 zł	1 300 zł	1 300 zł	1 300 zł
PR01	Reflektory przednie przeciwmgłowe (zawarte w opcji ND02)	650 zł	650 zł	650 zł	650 zł
FE09	Światła obrysowe (tylko dla długości L4)	S	S	S	S
FX01	Ostona pod silnikiem	350 zł	350 zł	S	350 zł
	Centralny zamek sterowany pilotem: - jeden pilot zdalnego sterowania, blokowanie drzwi podczas ruszania	S	S	S	S
	Immobiliser	S	S	S	S
WC05	Alarm + Superzamek centralny	1 500 zł	1 500 zł	1 500 zł	1 500 zł
KOMFORT					
	Wspomaganie układu kierowniczego	S	S	S	S
DD04	Wspomaganie układu kierowniczego progresywne (niedostępne dla BHDi 120KM)	600 zł/ ND	600 zł/ ND	600 zł/ ND	600 zł/ ND
	Regulacja kolumny kierownicy manualna na głębokość	S	S	S	S
RG03	Tempomat i ogranicznik prędkości	850 zł	S	S	850 zł
VF07	Przednia szyba atermiczna (zawiera NB08)	1 600 zł	1 600 zł	1 600 zł	1 600 zł
	Elektrycznie sterowane szyby boczne przednie, po stronie kierowcy sterowanie sekwencyjne	S	S	S	S
RK04	Lusterka boczne (podwójne lustro) sterowane i podgrzewane elektrycznie	S	S	S	S

S - Standard

- - opcja niedostępna

900 - Cena w zł netto

P - opcja dostępna w Pakiecie

KOD	KOMFORT	FURGON PRO	FURGON PREMIUM	FURGON GRIP	FURGON ASPHALT
HU02	Lusterka boczne składane elektrycznie	450 zł	450 zł	450 zł	450 zł
J0Z6	Lusterka boczne składane elektrycznie + Antena zintegrowana	750 zł	750 zł	750 zł	750 zł
	Schówek w górnej części deski rozdzielczej	S	S	S	S
	Uchwyty na kubki	S	-	-	-
ME08	Zamykany schówek w desce rozdzielczej	200 zł	S	S	-
	Zamykany schówek w desce rozdzielczej + uchwyt na smartfon	-	-	-	S
ME15	Uchwyty na kubki i smartfon + pulpit do pisania z uchwytem na tablet (nie dostępne z NF04, NN01)	200 zł	200 zł	200 zł	200 zł
JO01	Półka nad głowę kierowcy i pasażera (zawarta w opcjach HC07 oraz NF04)	200 zł	200 zł	200 zł	200 zł
AD01	Zapalniczka i przenośna popielniczka	S	S	S	S
ES14	Gniazdo USB (zamiast zapalniczki)	350 zł	350 zł	350 zł	S
ES13	Gniazdo USB + gniazdo 12V w przestrzeni ładunkowej	150 zł	150 zł	150 zł	150 zł
	Ostony przeciwstyczne dla kierowcy i pasażera	S	S	S	S
OŚWIETLENIE WNĘTRZA					
	Jedna podwójna lampka w konsoli sufitowej w pierwszym rzędzie foteli	S	S	S	S
	Dwie lampki w przedziale ładunkowym (jedna dla wersji o długości L1)	S	S	S	S
PG20	Przenośna latarka w przestrzeni ładunkowej	200 zł	200 zł	200 zł	200 zł
OGRZEWANIE I KLIMATYZACJA					
RE01	Klimatyzacja manualna (zawarta w opcji NR01) + klimatyzowany schówek w desce rozdzielczej	4 500 zł	S	4 500 zł	S
RE07	Klimatyzacja automatyczna jednostrefowa + klimatyzowany schówek w desce rozdzielczej	5 500 zł	1 000 zł	5 500 zł	1 000 zł
DK01	Ogrzewanie dodatkowe przód (nie dostępne z NR01, RH16, WM09, z tapicerką RYFH)	1 050 zł	1 050 zł	1 050 zł	1 050 zł
DK07	Ogrzewanie dodatkowe przód ze skierowaniem na tył (nie dostępne z NR01, PX05, PX09, RH16, WM09, z tapicerką RYFH)	1 900 zł	1 900 zł	1 900 zł	1 900 zł
XY01	Ogrzewanie postojowe typu WEBASTO (z funkcją programowania)	4 000 zł	4 000 zł	4 000 zł	4 000 zł
XY03	Przygotowanie do montażu ogrzewania postojowego	200 zł	200 zł	200 zł	200 zł
SIEDZENIA					
	Pakiet siedzeń PODSTAWOWY (wyklucza się z RH16, NA03, NA01, NF04) Fotel kierowcy - manualna regulacja wzdłużna - manualna regulacja pochylenia oparcia - manualna regulacja wysokości Ławka 2-osobowa (bez stolika do pisania)	S	-	-	-
	Pakiet siedzeń KOMFORT - (P) z tapicerką RYFH i TJFZ i z opcjami NA03, RH16, DK01-07-08, NR01, NN01, wyklucza się z NA01 i NF04 Fotel kierowcy - manualna regulacja wzdłużna - manualna regulacja pochylenia oparcia - manualna regulacja wysokości - manualna regulacja lędźwiowa - podłokietnik z regulacją położenia - szuflada pod fotelem Ławka pasażera 2-osobowa ze stolikiem do pisania po złożeniu oparcia	P	S	S	S
RH16	Fotel kierowcy amortyzowany (zawiera GI01, nie dostępny z DK01, DK07, NA01, NA03, NF04, WM09, z tapicerką TJFZ)	1 500 zł	1 500 zł	1 500 zł	1 500 zł
WM07	Fotel pasażera (zawarty w opcjach NA01, NF04): - manualna regulacja wzdłużna - manualna regulacja pochylenia oparcia - manualna regulacja lędźwiowa - podłokietnik z regulacją położenia Fotel kierowcy z regulacją lędźwiową, z podłokietnikiem i szufladą pod siedziskiem	0 zł	0 zł	0 zł	0 zł
WM08	Fotel pasażera (nie dostępny z tapicerką TJFZ): - manualna regulacja wzdłużna - manualna regulacja pochylenia oparcia - manualna regulacja wysokości - manualna regulacja lędźwiowa - podłokietnik z regulacją położenia Fotel kierowcy z regulacją lędźwiową, z podłokietnikiem i szufladą pod siedziskiem	0 zł	0 zł	0 zł	0 zł
	Zagłówki przednich foteli z regulacją wysokości położenia	S	S	S	S
GI01	Zagłówki przednich foteli pełne (wypełnione pianką) (PRO: zawarte w opcjach RH16, tapicerce RYFH, nie dostępne z tapicerką TJFZ)	P	S	S	S



KOD	SIEDZENIA	FURGON PRO	FURGON PREMIUM	FURGON GRIP	FURGON ASPHALT
NA03	Podgrzewany fotel kierowcy (nie dostępne z RH16, WM09, z tapicerką TJFZ)	650 zł	650 zł	650 zł	650 zł
NA01	Podgrzewane fotele kierowcy i pasażera (zawiera WM07, nie dostępne z RH16, WM09, z tapicerką TJFZ)	1 300 zł	1 300 zł	1 300 zł	1 300 zł
PRZEDZIAŁ ŁADUNKOWY - DRZWI BOCZNE I TYLNE, PRZESZKLENIE, WYKOŃCZENIE					
	Prawe drzwi boczne przesuwne, pełne (bez szyby)	S	S	S	S
PC11	Prawe drzwi boczne przesuwne, przeszklone (szyba stała)	300 zł	300 zł	300 zł	300 zł
KY04	Stopień chowany pod podłogą w drzwiach bocznych	-	-	-	-
PC12	Lewe drzwi boczne przesuwne, pełne (bez szyby) - nie dostępne dla wersji o wysokości H3	1 700 zł	1 700 zł	1 700 zł	1 700 zł
PC13	Lewe drzwi boczne przesuwne, przeszklone (szyba stała) (zawiera PC11) - nie dostępne dla wersji o wysokości H3	2 200 zł	2 200 zł	2 200 zł	2 200 zł
	Szyby 2-rzęd - state	-	-	-	-
VG02	Szyby 2-rzęd - szyby przesuwne manualnie	-	-	-	-
	Szyby 3-rzęd - state	-	-	-	-
	Drzwi tylne dwuskrzydłowe otwierane na boki, pełne (bez szyby)	S	S	S	S
VC02	Drzwi tylne dwuskrzydłowe otwierane na boki, przeszklone (szyby ogrzewane)	630 zł	630 zł	630 zł	630 zł
LL02	Drzwi tylne dwuskrzydłowe o kącie otwarcia 270 stopni* (realny kąt otwarcia 260 stopni, dla wersji L1 i L2 wyposażonych w drzwi boczne przesuwne kąt otwarcia wynosi 245 stopni)	990 zł	990 zł	990 zł	990 zł
	Przegroda przestrzeni ładunkowej pełna blaszana (nie dostępna z DK07, NR01, WM09)	S	S	S	S
PX09	Przegroda przestrzeni ładunkowej pełna blaszana z szybą przesuwną (nie dostępna z DK07, NR01, WM09)	200 zł	200 zł	200 zł	200 zł
PX23	Brak przegrody przestrzeni ładunkowej	0 zł	0 zł	0 zł	0 zł
	Uchwyty do mocowania ładunku: - 2 na tylnej ścianie kabiny - 8 na podłodze (wersje o długości L1 i L2) / 10 na podłodze (wersje o długości L3 i L4)	S	S	S	S
ES02	Gniazdo 12V w przestrzeni bagażowej	200 zł	200 zł	200 zł	200 zł
TK02	Zabezpieczenie boków przedziału bagażowego do połowy wysokości panelami z laminatu Tefor (standard dla wersji o długości L4)	500 zł / S	500 zł / S	500 zł / S	500 zł / S
ZA10	Wyłożenie podłogi sklejką - L1	862 zł	862 zł	862 zł	862 zł
ZN10	Wyłożenie podłogi sklejką + nadkola plastikowe - L1	1 089 zł	1 089 zł	1 089 zł	1 089 zł
ZS11	Wyłożenie ścian bocznych na całej wysokości sklejką - L1H1	813 zł	813 zł	813 zł	813 zł
SN11	Wyłożenie ścian bocznych na całej wysokości sklejką + nadkola plastikowe - L1H1	1 041 zł	1 041 zł	1 041 zł	1 041 zł
ZA11	Wyłożenie podłogi i ścian bocznych na całej wysokości sklejką - L1H1	1 675 zł	1 675 zł	1 675 zł	1 675 zł
ZN11	Wyłożenie podłogi i ścian bocznych na całej wysokości sklejką + nadkola plastikowe - L1H1	1 902 zł	1 902 zł	1 902 zł	1 902 zł
ZA20	Wyłożenie podłogi sklejką - L2	976 zł	976 zł	976 zł	976 zł
ZN20	Wyłożenie podłogi sklejką + nadkola plastikowe - L2	1 203 zł	1 203 zł	1 203 zł	1 203 zł
ZS21	Wyłożenie ścian bocznych na całej wysokości sklejką - L2H1	935 zł	935 zł	935 zł	935 zł
SN21	Wyłożenie ścian bocznych na całej wysokości sklejką + nadkola plastikowe - L2H1	1 163 zł	1 163 zł	1 163 zł	1 163 zł
ZA21	Wyłożenie podłogi i ścian bocznych na całej wysokości sklejką - L2H1	1 911 zł	1 911 zł	1 911 zł	1 911 zł
ZN21	Wyłożenie podłogi i ścian bocznych na całej wysokości sklejką + nadkola plastikowe - L2H1	2 138 zł	2 138 zł	2 138 zł	2 138 zł
ZS22	Wyłożenie ścian bocznych na całej wysokości sklejką - L2H2	976 zł	976 zł	976 zł	976 zł
SN22	Wyłożenie ścian bocznych na całej wysokości sklejką + nadkola plastikowe - L2H2	1 203 zł	1 203 zł	1 203 zł	1 203 zł
ZA22	Wyłożenie podłogi i ścian bocznych na całej wysokości sklejką - L2H2	1 951 zł	1 951 zł	1 951 zł	1 951 zł
ZN22	Wyłożenie podłogi i ścian bocznych na całej wysokości sklejką + nadkola plastikowe - L2H2	2 179 zł	2 179 zł	2 179 zł	2 179 zł
ZA30	Wyłożenie podłogi na sklejką - L3	1 138 zł	1 138 zł	1 138 zł	1 138 zł
ZN30	Wyłożenie podłogi na sklejką + nadkola plastikowe - L3	1 366 zł	1 366 zł	1 366 zł	1 366 zł
ZS32	Wyłożenie ścian bocznych na całej wysokości sklejką - L3H2	1 016 zł	1 016 zł	1 016 zł	1 016 zł
SN32	Wyłożenie ścian bocznych na całej wysokości sklejką + nadkola plastikowe - L3H2	1 244 zł	1 244 zł	1 244 zł	1 244 zł
ZA32	Wyłożenie podłogi i ścian bocznych na całej wysokości sklejką - L3H2	2 155 zł	2 155 zł	2 155 zł	2 155 zł
ZN32	Wyłożenie podłogi i ścian bocznych na całej wysokości sklejką + nadkola plastikowe - L3H2	2 382 zł	2 382 zł	2 382 zł	2 382 zł
ZS33	Wyłożenie ścian bocznych na całej wysokości sklejką - L3H3	1 138 zł	1 138 zł	1 138 zł	1 138 zł
SN33	Wyłożenie ścian bocznych na całej wysokości sklejką + nadkola plastikowe - L3H3	1 366 zł	1 366 zł	1 366 zł	1 366 zł
ZA33	Wyłożenie podłogi i ścian bocznych na całej wysokości sklejką - L3H3	2 277 zł	2 277 zł	2 277 zł	2 277 zł
ZN33	Wyłożenie podłogi i ścian bocznych na całej wysokości sklejką + nadkola plastikowe - L3H3	2 504 zł	2 504 zł	2 504 zł	2 504 zł
ZA40	Wyłożenie podłogi sklejką - L4	1 220 zł	1 220 zł	1 220 zł	1 220 zł
ZN40	Wyłożenie podłogi sklejką + nadkola plastikowe - L4	1 447 zł	1 447 zł	1 447 zł	1 447 zł



KOD	STYL ZEWNĘTRZNY	FURGON PRO	FURGON PREMIUM	FURGON GRIP	FURGON ASPHALT
OMEX	Lakier flotowy extra specjalny - czas realizacji wydłużony	3 800 zł	3 800 zł	3 800 zł	3 800 zł
<b>ZAWIESZENIE, KOŁA I OPONY</b>					
	Zawieszenie przednie pseudo MacPherson	S	S	S	S
SE01	Zawieszenie tylne standardowe, resor jednopiórowy (standard dla 330 - 435)	S	S	S	S
SE04	Zawieszenie tylne komfortowe, resor jednopiórowy (nie dostępne dla 435, z UA04)	400 zł	-	400 zł	400 zł
SE08	Zawieszenie tylne wzmocnione, resor dwupiórowy (nie dostępne z UA04)	400 zł	400 zł	S	400 zł
UA04	Zawieszenie tylne pneumatyczne (nie dostępne z SE04, SE08, MI09, MI10)	6 100 zł	6 100 zł	-	6 100 zł
	Hamulce przednie - tarcze wentylowane	S	S	S	S
	Hamulce tylne - tarczowe	S	S	S	S
UE01	Czujnik spadku ciśnienia w oponach (DSG)	400 zł	400 zł	400 zł	400 zł
	Felgi stalowe 15" z deklami (dla wersji 330 - 335)	S	-	-	S
	Felgi stalowe 16" z deklami (dla wersji 435)	S	S	S	S
	Opony 215/70 R15 (dla wersji 330 - 335)	S	-	-	S
	Opony 215/75 R16 (dla wersji 435)	S	S	-	S
MI32	Opony wielosezonowe 225/70 R15 (dla wersji 330 - 335)	1 000 zł	-	-	1 000 zł
MI32	Opony wielosezonowe 225/75 R16 (dla wersji 435)	1 200 zł	1 200 zł	S	1 200 zł
MI34	Opony Michelin Agilis 215/70 R15 (dla wersji 330 - 335) (nie dostępne z UA04, J2RC)	550 zł	-	-	550 zł
MI34	Opony Michelin Agilis 225/75 R16 (dla wersji 435) (nie dostępne z UA04, J2RC)	550 zł	550 zł	-	550 zł
SU01	Pełne kotpaki dla kół stalowych	200 zł	200 zł	200 zł	200 zł
DZ85	Felgi aluminiowe 15" (dla wersji 330 - 335)	2 100 zł	2 100 zł	-	2 100 zł
DZ86	Felgi aluminiowe 16" (dla wersji 435)	2 300 zł	2 300 zł	2 300 zł	2 300 zł
PE03	Chłapacze przednie i tylne	S	S	S	S
RS03	Koło zapasowe stalowe pełnowymiarowe	S	S	S	S
<b>NA POTRZEBY ADAPTACJI</b>					
BF02	Wzmocniony akumulator	150 zł	150 zł	150 zł	150 zł
BQ01	Alternator 220A (zawarty w opcjach JI01, NR01)	P	P	P	P
JI01	Przyłącze dla adaptatora (zawarte w NR01)	400 zł	400 zł	400 zł	400 zł
NR01	Przygotowanie do montażu klimatyzacji i ogrzewania w tylnej części nadwozia (zawiera JI01, RE01, wyklucza DK01, DK07, PX05, PX09)	7 000 zł	2 500 zł	7 000 zł	2 500 zł
WM09	Fotele przednie obrotowe (nie dostępne z DK01, DK07, NA01, NA03, NF04, PX02, PX05, PX09, RH16, z tapicerką TJFZ): - manualna regulacja wzdłużna - manualna regulacja pochylenia oparcia - manualna regulacja wysokości - podłokietniki z regulacją położenia - zagłówki przednich foteli pełne (wypełnione pianką) (GI01)	-	4 600 zł	4 600 zł	-
<b>PAKIETY</b>					
NB08	Pakiet Widoczność (zawarty w opcji VF07): - automatyczny włącznik reflektorów; - wycieraczki z czujnikiem deszczu	850 zł	850 zł	850 zł	S
J2RC (FX01+UF04)	Pakiet Grip Control (nie dostępne z oponami Michelin Agilis MI09 / MI10): - system ułatwiający jazdę po nawierzchniach o ograniczonej przyczepności - system HDC ułatwiający jazdę ze wzniesienia - przycisk aktywacyjny na desce rozdzielczej - opony wielosezonowe Mud & Snow (błoto i śnieg) (MI04 / MI05) - osłona pod silnikiem (FX01)	2 150 zł	2 150 zł	-	2 150 zł
J2TM (UB02+Y02)	Multimedialny Ekran Dotykowy + kamera cofania + nawigacja satelitarna	5 900 zł	-	5 900 zł	-
J2TN (UB09+Y02)	Multimedialny Ekran Dotykowy + kamera cofania + czujniki cofania + nawigacja satelitarna	6 700 zł	-	6 700 zł	-
J2QT / J2RA (FE10/12+PR01+SU01)	Pakiet Look (nie dostępny z DZ85, DZ86): - reflektory przednie przeciwmgłowe (zawarte w opcji ND02) (PR01) - pełne kotpaki dla kół stalowych (SU01) - światła do jazdy dziennej LED (za wyjątkiem Furgon i Furgon przeszklony o długości L4) (FE10) - światła do jazdy dziennej LED + światła obrysowe (tylko Furgon i Furgon przeszklony o długości L4) (FE12)	1 200 zł	1 200 zł	1 200 zł	1 200 zł
J2QZ (RH16+RE07+VH04+NB08)	Pakiet Komfort (nie dostępny z DK01, DK07, NA01, NA03, NF04, VF07, WM09, z tapicerką TJFZ) - fotel kierowcy amortyzowany (zawiera GI01) (RH16) - klimatyzacja automatyczna jednostrefowa (RE07) - kierownica skórzana + dźwignia zmiany biegów wykończona skórą (VH04) - pakiet Widoczność (NB08)	5 990 zł	-	5 990 zł	-

S - Standard

- - opcja niedostępna

900 - Cena w zł netto

P - opcja dostępna w Pakiecie



# DANE TECHNICZNE

WYMIARY	WYMIARY ZEWNĘTRZNE (mm)						ROZSTAW KÓŁ (mm)	
	ROZSTAW OSI	DŁUGOŚĆ	WYSOKOŚĆ	SZEROKOŚĆ BEZ LUSTEREK	ZWIS PRZEDNI	ZWIS TYLNY	PRZÓD	TYŁ
L1H1	3 000	4 963	2 254	2 050	948	1015	1 810	1 790
L2H1	3 450	5 413	2 254	2 050	948	1015	1 810	1 790
L2H2	3 450	5 413	2 522	2 050	948	1015	1 810	1 790
L3H2	4 035	5 998	2 522	2 050	948	1015	1 810	1 790
L3H3	4 035	5 998	2 760	2 050	948	1015	1 810	1 790
L4H2	4 035	6 363	2 522	2 050	948	1380	1 810	1 790
L4H3	4 035	6 363	2 760	2 050	948	1380	1 810	1 790

## WYMIARY ZEWNĘTRZNE (mm)

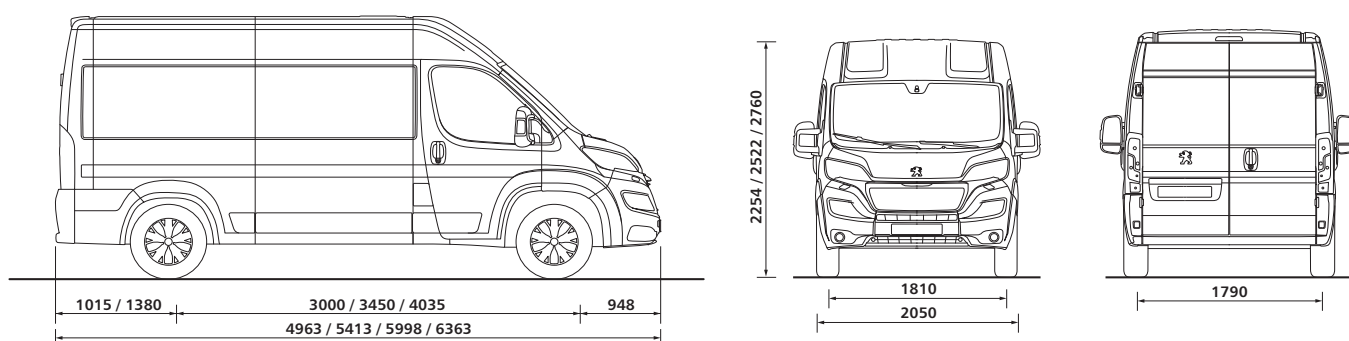



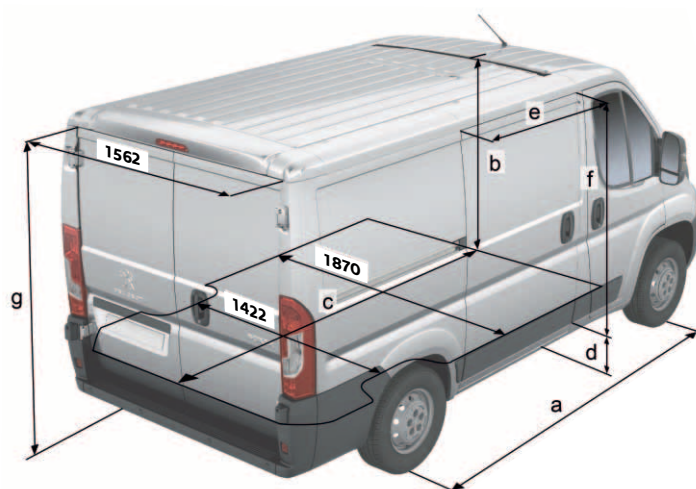





WYMIARY WEWNĘTRZNE (mm)		L1		L2		L3		L4	
		H1	H2	H1	H2	H2	H3	H2	H3
a	Rozstaw osi	3000		3450		4035		4035	
b	Wysokość przestrzeni ładunkowej	1662	1932	1662	1932	1932	2168	1932	2168
c	Długość przestrzeni ładunkowej (mierzona po podłodze)	2670		3120		3705		4070	
d	Wysokość progu załadunku	493/602							
e	Długość drzwi bocznych przesuwanych	1075		1250		1250		1250	
f	Wysokość drzwi bocznych przesuwanych	1485	1755	1485	1755	1755		1755	
g	Wysokość otworu załadunku tył	1520	1790	1520	1790	1790	2030	1790	2030
	Szerokość otworu załadunku tył	1562							
	Szerokość przestrzeni ładunkowej między nadkolami	1422							
	Szerokość przestrzeni ładunkowej maksymalna	1870							











# DANE TECHNICZNE

## OBJĘTOŚCI PRZESTRZENI ŁADUNKOWEJ

L1	L2	L3	L4	
		 15 m <sup>3</sup>	 17 m <sup>3</sup>	<b>H3</b>
 9,5 m <sup>3</sup>	 11,5 m <sup>3</sup>	 13 m <sup>3</sup>	 15 m <sup>3</sup>	<b>H2</b>
 8 m <sup>3</sup>	 10 m <sup>3</sup>			<b>H1</b>

WERSJA	DMC
330	3.0 t
333	3.3 t
335	3.5 t
435	3.5 t
440	4.0 t

## DOPUSZCZALNE MASY CAŁKOWITE

L1	L2	L3	L4	
		 3,3t / 3,5t / 4t	 3,5t / 4t	<b>H3</b>
 3t / 3,3t / 3,5t	 3t / 3,3t / 3,5t / 4t	 3,3t / 3,5t / 4t	 3,5t / 4t	<b>H2</b>
 3t / 3,3t / 3,5t / 4t	 3t / 3,3t / 3,5t			<b>H1</b>

# OFERTY DODATKOWE

## UMOWY SERWISOWE

UMOWY SERWISOWE PEUGEOT TO UNIKALNA OFERTA SKIEROWANA DO KLIENTÓW, KTÓRZY CHCĄ SZCZEGÓLNIIE ZADBAĆ O SWÓJ SAMOCHÓD I CIESZYĆ SIĘ SPOKOJEM FINANSOWYM ORAZ TECHNICZNYM AŻ PRZEZ 8 LAT.

**OFERTA:**

1. BASIC – ZABEZPIECZENIE FINANSOWE USUNIĘCIA SKUTKÓW EWENTUALNYCH AWARII,
2. COMFORT – PROSTE ROZWIĄZANIE ZAWIERAJĄCE ZRYCZAŁTOWANY KOSZT PRZEGLĄDÓW OKRESOWYCH,
3. COMFORT PLUS – OBEJMUJE USUNIĘCIE SKUTKÓW AWARII ORAZ PRZEGLĄD OKRESOWY,
4. PREMIUM – PEŁNA OFERTA USŁUG PEUGEOT W ZAKRESIE UTRZYMANIA PAŃSTWA POJAZDU PRZEZ CAŁY OKRES TRWANIA UMOWY

\* Oferta leasingowa skierowana do przedsiębiorców. Z założenia przyjęte do kalkulacji: cena katalogowa netto 96.450 zł, okres leasingu 36 miesięcy i roczny przebieg 20.000 km, wpłata początkowa 10%, miesięczna rata leasingowa netto: 989 zł (zawiera Assistance + samochód zastępczy oraz kartę paliwową). Szczegóły oferty znajdują Państwo u Autoryzowanego Dealera Peugeot. Niniejsza informacja nie stanowi oferty w rozumieniu art. 66 Kodeksu cywilnego. Zgoda na udzielenie leasingu jest uzależniona od zdolności kredytowej klienta ustalonej zgodnie z procedurami Leasingodawcy.

**UWAGA!** Przedstawione informacje są oparte na danych aktualnych w chwili publikacji i mogą podlegać zmianom. Prezentowane dane techniczne, wyposażenie, opcje i kolory mogą zostać w każdej chwili zmienione lub być niedostępne, mogą też być ograniczone do części modeli, oznaczonych serii specjalnych lub być ograniczone liczbą dostępnych pojazdów.

Dane zawarte w cenniku nie stanowią oferty w rozumieniu przepisów prawa polskiego. Treść cennika ma charakter wyłącznie informacyjny, w szczególności nie należy jej traktować jako wiążącego prawnie zobowiązania ani zapewnienia w rozumieniu art. 556 § 2 ustawy Kodeks cywilny z dnia 23 kwietnia 1964 r. (DzU nr 16, poz. 93 ze zm.) – gwarancję stanowi wyłącznie dokument gwarancyjny wydany przez sprzedawcę. Wiążące ustalenie ceny, wyposażenia i specyfikacji pojazdu zostaje dokonane w chwili podpisania umowy sprzedaży lub dostawy pojazdu. W celu uzyskania wszelkich dodatkowych informacji o oferowanych pojazdach, usługach i akcesoriach zapraszamy do autoryzowanych dystrybutorów Peugeot.

Samochody Peugeot podlegają recyklingowi i odzyskowi zgodnie z ustawą o recyklingu pojazdów wycofanych z eksploatacji oraz innymi przepisami dotyczącymi wymogów ochrony środowiska, a materiały uzyskane w drodze recyklingu są wykorzystywane w produkcji sprzedawanych wyrobów. Demontażu samochodów i ich zużytych części dokonuje się zgodnie z przepisami o odpadach. Peugeot zapewnia rozwój w zakresie możliwości osiągnięcia przez pojazdy wymaganego przepisami ochrony środowiska poziomu odzysku i recyklingu. Dane dotyczące odzysku i recyklingu pojazdów są dostępne na [www.peugeot.pl](http://www.peugeot.pl).