

PEUGEOT
DNI PROFESJONALISTÓW



PEUGEOT
PROFESSIONAL



CENNIK PEUGEOT BOXER FURGON

WAŻNY OD 01.10.2019
PRODUKCJA OD LISTOPADA 2019

NOWY SILNIK DIESLA 2,2 BlueHDI

LEASING Z PAKIETEM SERWISOWYM

923 netto zł/mies.*

FREE²
MOVE
LEASE

peugeot.pl

CENY

FURGON PRO

WYMIARY	WERSJA	SILNIK	SKRZYŃNIA BIEGÓW	CENA NETTO
L1H1	330	2,2 BlueHDi 120 KM S&S	M6	95 750 zł
	333	2,2 BlueHDi 140 KM S&S	M6	102 550 zł
L2H1	333	2,2 BlueHDi 120 KM S&S	M6	100 550 zł
		2,2 BlueHDi 140 KM S&S	M6	104 550 zł
L2H2	330	2,2 BlueHDi 120 KM S&S	M6	99 750 zł
		2,2 BlueHDi 140 KM S&S	M6	102 550 zł
	333	2,2 BlueHDi 120 KM S&S	M6	102 550 zł
		2,2 BlueHDi 140 KM S&S	M6	106 550 zł
	335	2,2 BlueHDi 140 KM S&S	M6	109 050 zł
	435	2,2 BlueHDi 140 KM S&S	M6	110 650 zł
2,2 BlueHDi 165 KM S&S		M6	114 650 zł	
L3H2	333	2,2 BlueHDi 140 KM S&S	M6	108 550 zł
		2,2 BlueHDi 120 KM S&S	M6	107 050 zł
		2,2 BlueHDi 165 KM S&S	M6	115 050 zł
	335	2,2 BlueHDi 140 KM S&S	M6	111 050 zł
		2,2 BlueHDi 165 KM S&S	M6	115 050 zł
		2,2 BlueHDi 140 KM S&S	M6	112 650 zł
435	2,2 BlueHDi 165 KM S&S	M6	116 650 zł	
	2,2 BlueHDi 140 KM S&S	M6	112 650 zł	
L3H3	335	2,2 BlueHDi 140 KM S&S	M6	113 050 zł
	435	2,2 BlueHDi 165 KM S&S	M6	118 650 zł
L4H2	435	2,2 BlueHDi 140 KM S&S	M6	115 150 zł
		2,2 BlueHDi 165 KM S&S	M6	119 150 zł
L4H3	435	2,2 BlueHDi 140 KM S&S	M6	117 150 zł
		2,2 BlueHDi 165 KM S&S	M6	121 150 zł

FURGON PREMIUM

WYMIARY	WERSJA	SILNIK	SKRZYŃNIA BIEGÓW	CENA NETTO
L1H1	333	2,2 BlueHDi 140 KM S&S	M6	111 050 zł
L2H1	333	2,2 BlueHDi 140 KM S&S	M6	113 050 zł
L2H2	333	2,2 BlueHDi 140 KM S&S	M6	115 050 zł
		2,2 BlueHDi 140 KM S&S	M6	117 550 zł
	435	2,2 BlueHDi 140 KM S&S	M6	119 150 zł
		2,2 BlueHDi 165 KM S&S	M6	123 150 zł
L3H2	333	2,2 BlueHDi 140 KM S&S	M6	117 050 zł
		2,2 BlueHDi 140 KM S&S	M6	119 550 zł
		2,2 BlueHDi 165 KM S&S	M6	123 550 zł
	435	2,2 BlueHDi 140 KM S&S	M6	121 150 zł
		2,2 BlueHDi 165 KM S&S	M6	125 150 zł
L3H3	435	2,2 BlueHDi 140 KM S&S	M6	123 150 zł
		2,2 BlueHDi 165 KM S&S	M6	127 150 zł
L4H2	435	2,2 BlueHDi 140 KM S&S	M6	123 650 zł
		2,2 BlueHDi 165 KM S&S	M6	127 650 zł
L4H3	435	2,2 BlueHDi 140 KM S&S	M6	125 650 zł
		2,2 BlueHDi 165 KM S&S	M6	129 650 zł

M6 – manualna skrzynia biegów o 6 przełożeniach.

Podane ceny są cenami netto.

CENY

FURGON GRIP

WYMIARY	WERSJA	SILNIK	SKRZY尼亚 BIEGÓW	CENA NETTO
L2H2	435	2,2 BlueHDi 140 KM S&S	M6	114 850 zł
L3H2	435	2,2 BlueHDi 140 KM S&S	M6	116 850 zł
		2,2 BlueHDi 165 KM S&S	M6	120 850 zł
L3H3	435	2,2 BlueHDi 140 KM S&S	M6	118 850 zł
		2,2 BlueHDi 165 KM S&S	M6	122 850 zł
L4H2	435	2,2 BlueHDi 140 KM S&S	M6	119 350 zł
		2,2 BlueHDi 165 KM S&S	M6	123 350 zł
L4H3	435	2,2 BlueHDi 140 KM S&S	M6	121 350 zł
		2,2 BlueHDi 165 KM S&S	M6	125 350 zł

FURGON ASPHALT

WYMIARY	WERSJA	SILNIK	SKRZY尼亚 BIEGÓW	CENA NETTO
L2H2	333	2,2 BlueHDi 140 KM S&S	M6	118 850 zł
	335	2,2 BlueHDi 140 KM S&S	M6	121 350 zł
L3H2	333	2,2 BlueHDi 140 KM S&S	M6	120 850 zł
		2,2 BlueHDi 140 KM S&S	M6	123 350 zł
	435	2,2 BlueHDi 165 KM S&S	M6	127 350 zł
		2,2 BlueHDi 140 KM S&S	M6	124 950 zł
L3H3	435	2,2 BlueHDi 165 KM S&S	M6	128 950 zł
		2,2 BlueHDi 140 KM S&S	M6	126 950 zł
L4H2	435	2,2 BlueHDi 165 KM S&S	M6	130 950 zł
		2,2 BlueHDi 140 KM S&S	M6	127 450 zł
L4H3	435	2,2 BlueHDi 165 KM S&S	M6	131 450 zł
		2,2 BlueHDi 140 KM S&S	M6	133 450 zł

M6 - manualna skrzynia biegów o 6 przełożeniach.

Podane ceny są cenami netto.

WYPOSAŻENIE

KOD	SYSTEMY WSPOMAGANIA PROWADZENIA	FURGON PRO	FURGON PREMIUM	FURGON GRIP	FURGON ASPHALT
UG01	ABS ze wspomaganiami hamowania awaryjnego (AFU)	S	S	S	S
UF01	ESP - system stabilizacji toru jazdy	S	S	S	S
	Hill Assist - system wspomagający pokonywanie podjazdów	S	S	S	S
6R01	Alarm dźwiękowy ostrzegający otoczenie w trakcie manewru cofania	-	-	S	-
UB01	Czujniki cofania	1 300 zł	S	1 300 zł	S
UB02	Kamera cofania + Multimedialny Ekran Dotykowy	4 300 zł	-	2 700 zł	-
UB09	Kamera cofania + czujniki cofania + Multimedialny Ekran Dotykowy	5 100 zł	2 700 zł	3 500 zł	2 700 zł
J2TM (UB02+JY02)	Kamera cofania + nawigacja satelitarna + Multimedialny Ekran Dotykowy	5 900 zł	-	4 300 zł	-
J2TN (UB09+JY02)	Kamera cofania + czujniki cofania + nawigacja satelitarna + Multimedialny Ekran Dotykowy	6 700 zł	4 300 zł	5 100 zł	-
D403	System Active Safety Brake (V-AEBS) & Monitoring pasa ruchu (AFIL)	2 900 zł	2 900 zł	2 900 zł	-
E702	Pakiet Safety - monitoring pasa ruchu AFIL - system automatycznego hamowania i ostrzegania o możliwości kolizji - Active Safety Brake + Distance Alert - monitorowanie ograniczeń prędkości - automatyczne przełączanie świateł	4 800 zł	4 800 zł	4 800 zł	S
AO01	Kontrola martwego pola - asystent wyjazdu z miejsca parkingowego (Rear Traffic Alert)	-	1 300 zł	2 600 zł	1 300 zł
UF04	Grip Control - inteligentny system kontroli trakcji (CTI) - system HDC wspomagający jazdę ze wzniesienia	1 800 zł	1 800 zł	S	1 800 zł
BEZPIECZEŃSTWO I ZABEZPIECZENIA ANTYKRADZIEŻOWE					
SH02	Poduszka czołowa dla kierowcy	S	S	S	S
NN01	Poduszka czołowa dla pasażera/ów z przodu (zawarta w opcji NF04, niedostępna z ME15): - poduszka podwójna - wyklucza unoszony stolik do pisania na desce rozdzielczej	700 zł	700 zł	700 zł	700 zł
NF04	Poduszki boczne i kurtynowe dla pierwszego rzędu foteli (niedostępne z WM06, WM09, RH16, ME15 tapicerką TJFZ) zawiera: - poduszka czołowa dla pasażera z przodu (NN01) - półka nad głowę kierowcy i pasażera (JO01) - pojedynczy fotel pasażera z podłokietnikiem i regulacją lędźwiową (WM07)	1 700 zł	1 700 zł	1 700 zł	1 700 zł
	Pasy bezpieczeństwa 3-punktowe w pierwszym rzędzie z napinaczami i ogranicznikami siły napięcia	S	S	S	S
	Kontrolka niezapiętego pasa dla kierowcy	S	S	S	S
	Reflektory przednie halogenowe	S	S	S	S
FE10	Światła do jazdy dziennej LED (za wyjątkiem długości L4)	1 050 zł	1 050 zł	1 050 zł	1 050 zł
FE12	Światła do jazdy dziennej LED + światła obrysowe (tylko dla długości L4)	1 150 zł	1 150 zł	1 150 zł	1 150 zł
ND02	Spryskiwacze reflektorów (zawierają opcję PR01)	1 300 zł	1 300 zł	1 300 zł	1 300 zł
PR01	Reflektory przednie przeciwmgłowe (zawarte w opcji ND02)	650 zł	650 zł	650 zł	650 zł
FE09	Światła obrysowe (tylko dla długości L4)	S	S	S	S
FX01	Ostona pod silnikiem	350 zł	350 zł	S	350 zł
	Centralny zamek sterowany pilotem: - jeden pilot zdalnego sterowania - blokowanie drzwi podczas ruszania	S	S	S	S
	Immobiliser	S	S	S	S
WC05	Alarm + Superzamek centralny	1 500 zł	1 500 zł	1 500 zł	1 500 zł
KOMFORT					
	Wspomaganie układu kierowniczego	S	S	S	S
DD04	Wspomaganie układu kierowniczego progresywne (niedostępne dla BHDi 120KM)	600 zł/ ND	600 zł/ ND	600 zł/ ND	600 zł/ ND
	Regulacja kolumny kierownicy manualna na głębokość	S	S	S	S
RG03	Tempomat i ogranicznik prędkości	850 zł	S	S	850 zł
VF07	Przednia szyba atermiczna (zawiera NB08)	1 600 zł	1 600 zł	1 600 zł	1 600 zł
	Elektrycznie sterowane szyby boczne przednie, po stronie kierowcy sterowanie sekwencyjne	S	S	S	S
RK04	Lusterka boczne (podwójne lustro) sterowane i podgrzewane elektrycznie	S	S	S	S
S - Standard - - opcja niedostępna 900 - Cena w zł netto P - opcja dostępna w Pakiecie					

KOD	KOMFORT	FURGON PRO	FURGON PREMIUM	FURGON GRIP	FURGON ASPHALT
HU02	Lusterka boczne składane elektrycznie	450 zł	450 zł	450 zł	450 zł
J0Z6	Lusterka boczne składane elektrycznie + Antena zintegrowana	750 zł	750 zł	750 zł	750 zł
	Schówek w górnej części deski rozdzielczej	S	S	S	S
	Uchwyty na kubki	S	-	-	-
ME08	Zamykany schówek w desce rozdzielczej	200 zł	S	S	-
	Zamykany schówek w desce rozdzielczej + uchwyt na smartfon	-	-	-	S
ME15	Uchwyty na kubki i smartfon + pulpit do pisania z uchwytem na tablet (nie dostępne z NF04, NN01)	200 zł	200 zł	200 zł	200 zł
JO01	Półka nad głową kierowcy i pasażera (zawarta w opcjach HC07 oraz NF04)	200 zł	200 zł	200 zł	200 zł
AD01	Zapalniczka i przenośna popielniczka	S	S	S	S
ES14	Gniazdo USB (zamiast zapalniczki)	350 zł	350 zł	350 zł	S
ES13	Gniazdo USB + gniazdo 12V w przestrzeni ładunkowej	150 zł	150 zł	150 zł	150 zł
	Ostony przeciwstłoneczne dla kierowcy i pasażera	S	S	S	S
HC07	Tachograf cyfrowy	2 300 zł	2 300 zł	2 300 zł	2 300 zł
OŚWIETLENIE WNĘTRZA					
	Jedna podwójna lampka w konsoli sufitowej w pierwszym rzędzie foteli	S	S	S	S
	Dwie lampki w przedziale ładunkowym (jedna dla wersji o długości L1)	S	S	S	S
PG20	Przenośna latarka w przestrzeni ładunkowej	200 zł	200 zł	200 zł	200 zł
OGRZEWANIE I KLIMATYZACJA					
RE01	Klimatyzacja manualna (zawarta w opcji NR01) + klimatyzowany schówek w desce rozdzielczej	4 500 zł	S	4 500 zł	S
RE07	Klimatyzacja automatyczna jednostrefowa + klimatyzowany schówek w desce rozdzielczej	5 500 zł	1 000 zł	5 500 zł	1 000 zł
DK01	Ogrzewanie dodatkowe przód (nie dostępne z NR01, RH16, WM09, z tapicerką RYFH)	1 050 zł	1 050 zł	1 050 zł	1 050 zł
DK07	Ogrzewanie dodatkowe przód ze skierowaniem na tył (nie dostępne z NR01, PX05, PX09, RH16, WM09, z tapicerką RYFH)	1 900 zł	1 900 zł	1 900 zł	1 900 zł
XY01	Ogrzewanie postojowe typu WEBASTO (z funkcją programowania)	4 000 zł	4 000 zł	4 000 zł	4 000 zł
XY03	Przygotowanie do montażu ogrzewania postojowego	200 zł	200 zł	200 zł	200 zł
SIEDZENIA					
	Pakiet siedzeń PODSTAWOWY (wyklucza się z RH16, NA03, NA01, NF04) Fotel kierowcy - manualna regulacja wzdłużna - manualna regulacja pochylenia oparcia - manualna regulacja wysokości ławka 2-osobowa (bez stolika do pisania)	S	-	-	-
	Pakiet siedzeń KOMFORT - (P) z tapicerką RYFH i TJFZ i z opcjami NA03, RH16, DK01-07-08, NR01, NN01, wyklucza się z NA01 i NF04 Fotel kierowcy - manualna regulacja wzdłużna - manualna regulacja pochylenia oparcia - manualna regulacja wysokości - manualna regulacja lędźwiowa - podłokietnik z regulacją położenia - szuflada pod fotelem ławka pasażera 2-osobowa ze stolikiem do pisania po złożeniu oparcia	P	S	S	S
RH16	Fotel kierowcy amortyzowany (zawiera GI01, nie dostępny z DK01, DK07, NA01, NA03, NF04, WM09, z tapicerką TJFZ)	1 500 zł	1 500 zł	1 500 zł	1 500 zł
WM07	Fotel pasażera (zawarty w opcjach NA01, NF04): - manualna regulacja wzdłużna - manualna regulacja pochylenia oparcia - manualna regulacja lędźwiowa - podłokietnik z regulacją położenia Fotel kierowcy z regulacją lędźwiową, z podłokietnikiem i szufladą pod siedziskiem	0 zł	0 zł	0 zł	0 zł
WM08	Fotel pasażera (nie dostępny z tapicerką TJFZ): - manualna regulacja wzdłużna - manualna regulacja pochylenia oparcia - manualna regulacja wysokości - manualna regulacja lędźwiowa - podłokietnik z regulacją położenia Fotel kierowcy z regulacją lędźwiową, z podłokietnikiem i szufladą pod siedziskiem	0 zł	0 zł	0 zł	0 zł
	Zagłówki przednich foteli z regulacją wysokości położenia	S	S	S	S
GI01	Zagłówki przednich foteli pełne (wypełnione pianką) (PRO: zawarte w opcjach RH16, tapicerce RYFH, nie dostępne z tapicerką TJFZ)	P	S	S	S

S - Standard

- - opcja niedostępna

900 - Cena w zł netto

P - opcja dostępna w Pakiecie

KOD	SIEDZENIA	FURGON PRO	FURGON PREMIUM	FURGON GRIP	FURGON ASPHALT
NA03	Podgrzewany fotel kierowcy (nie dostępne z RH16, WM09, z tapicerką TJFZ)	650 zł	650 zł	650 zł	650 zł
NA01	Podgrzewane fotele kierowcy i pasażera (zawiera WM07, nie dostępne z RH16, WM09, z tapicerką TJFZ)	1 300 zł	1 300 zł	1 300 zł	1 300 zł
PRZEDZIAŁ ŁADUNKOWY - DRZWI BOCZNE I TYLNE, PRZESZKLENIE, WYKOŃCZENIE					
	Prawe drzwi boczne przesuwne, pełne (bez szyby)	S	S	S	S
PC11	Prawe drzwi boczne przesuwne, przeszklone (szyba stała)	300 zł	300 zł	300 zł	300 zł
KY04	Stopień chowany pod podłogą w drzwiach bocznych	-	-	-	-
PC12	Lewe drzwi boczne przesuwne, pełne (bez szyby) - nie dostępne dla wersji o wysokości H3	1 700 zł	1 700 zł	1 700 zł	1 700 zł
PC13	Lewe drzwi boczne przesuwne, przeszklone (szyba stała) (zawiera PC11) - nie dostępne dla wersji o wysokości H3	2 200 zł	2 200 zł	2 200 zł	2 200 zł
	Szyby 2-rzęd - state	-	-	-	-
VG02	Szyby 2-rzęd - szyby przesuwne manualnie	-	-	-	-
	Szyby 3-rzęd - state	-	-	-	-
	Drzwi tylne dwuskrzydłowe otwierane na boki, pełne (bez szyby)	S	S	S	S
VC02	Drzwi tylne dwuskrzydłowe otwierane na boki, przeszklone (szyby ogrzewane)	630 zł	630 zł	630 zł	630 zł
LL02	Drzwi tylne dwuskrzydłowe o kącie otwarcia 270 stopni* (realny kąt otwarcia 260 stopni, dla wersji L1 i L2 wyposażonych w drzwi boczne przesuwne kąt otwarcia wynosi 245 stopni)	990 zł	990 zł	990 zł	990 zł
	Przegroda przestrzeni ładunkowej pełna blaszana (nie dostępna z DK07, NR01, WM09)	S	S	S	S
PX09	Przegroda przestrzeni ładunkowej pełna blaszana z szybą przesuwną (nie dostępna z DK07, NR01, WM09)	200 zł	200 zł	200 zł	200 zł
PX23	Brak przegrody przestrzeni ładunkowej	0 zł	0 zł	0 zł	0 zł
	Uchwyty do mocowania ładunku: - 2 na tylnej ścianie kabiny - 8 na podłodze (wersje o długości L1 i L2) / 10 na podłodze (wersje o długości L3 i L4)	S	S	S	S
ES02	Gniazdo 12V w przestrzeni bagażowej	200 zł	200 zł	200 zł	200 zł
TK02	Zabezpieczenie boków przedziału bagażowego do połowy wysokości panelami z laminatu Tefor (standard dla wersji o długości L4)	500 zł / S	500 zł / S	500 zł / S	500 zł / S
ZA10	Wyłożenie podłogi sklejką - L1	862 zł	862 zł	862 zł	862 zł
ZN10	Wyłożenie podłogi sklejką + nadkola plastikowe - L1	1 089 zł	1 089 zł	1 089 zł	1 089 zł
ZS11	Wyłożenie ścian bocznych na całej wysokości sklejką - L1H1	813 zł	813 zł	813 zł	813 zł
SN11	Wyłożenie ścian bocznych na całej wysokości sklejką + nadkola plastikowe - L1H1	1 041 zł	1 041 zł	1 041 zł	1 041 zł
ZA11	Wyłożenie podłogi i ścian bocznych na całej wysokości sklejką - L1H1	1 675 zł	1 675 zł	1 675 zł	1 675 zł
ZN11	Wyłożenie podłogi i ścian bocznych na całej wysokości sklejką + nadkola plastikowe - L1H1	1 902 zł	1 902 zł	1 902 zł	1 902 zł
ZA20	Wyłożenie podłogi sklejką - L2	976 zł	976 zł	976 zł	976 zł
ZN20	Wyłożenie podłogi sklejką + nadkola plastikowe - L2	1 203 zł	1 203 zł	1 203 zł	1 203 zł
ZS21	Wyłożenie ścian bocznych na całej wysokości sklejką - L2H1	935 zł	935 zł	935 zł	935 zł
SN21	Wyłożenie ścian bocznych na całej wysokości sklejką + nadkola plastikowe - L2H1	1 163 zł	1 163 zł	1 163 zł	1 163 zł
ZA21	Wyłożenie podłogi i ścian bocznych na całej wysokości sklejką - L2H1	1 911 zł	1 911 zł	1 911 zł	1 911 zł
ZN21	Wyłożenie podłogi i ścian bocznych na całej wysokości sklejką + nadkola plastikowe - L2H1	2 138 zł	2 138 zł	2 138 zł	2 138 zł
ZS22	Wyłożenie ścian bocznych na całej wysokości sklejką - L2H2	976 zł	976 zł	976 zł	976 zł
SN22	Wyłożenie ścian bocznych na całej wysokości sklejką + nadkola plastikowe - L2H2	1 203 zł	1 203 zł	1 203 zł	1 203 zł
ZA22	Wyłożenie podłogi i ścian bocznych na całej wysokości sklejką - L2H2	1 951 zł	1 951 zł	1 951 zł	1 951 zł
ZN22	Wyłożenie podłogi i ścian bocznych na całej wysokości sklejką + nadkola plastikowe - L2H2	2 179 zł	2 179 zł	2 179 zł	2 179 zł
ZA30	Wyłożenie podłogi na sklejką - L3	1 138 zł	1 138 zł	1 138 zł	1 138 zł
ZN30	Wyłożenie podłogi na sklejką + nadkola plastikowe - L3	1 366 zł	1 366 zł	1 366 zł	1 366 zł
ZS32	Wyłożenie ścian bocznych na całej wysokości sklejką - L3H2	1 016 zł	1 016 zł	1 016 zł	1 016 zł
SN32	Wyłożenie ścian bocznych na całej wysokości sklejką + nadkola plastikowe - L3H2	1 244 zł	1 244 zł	1 244 zł	1 244 zł
ZA32	Wyłożenie podłogi i ścian bocznych na całej wysokości sklejką - L3H2	2 155 zł	2 155 zł	2 155 zł	2 155 zł
ZN32	Wyłożenie podłogi i ścian bocznych na całej wysokości sklejką + nadkola plastikowe - L3H2	2 382 zł	2 382 zł	2 382 zł	2 382 zł
ZS33	Wyłożenie ścian bocznych na całej wysokości sklejką - L3H3	1 138 zł	1 138 zł	1 138 zł	1 138 zł
SN33	Wyłożenie ścian bocznych na całej wysokości sklejką + nadkola plastikowe - L3H3	1 366 zł	1 366 zł	1 366 zł	1 366 zł
ZA33	Wyłożenie podłogi i ścian bocznych na całej wysokości sklejką - L3H3	2 277 zł	2 277 zł	2 277 zł	2 277 zł
ZN33	Wyłożenie podłogi i ścian bocznych na całej wysokości sklejką + nadkola plastikowe - L3H3	2 504 zł	2 504 zł	2 504 zł	2 504 zł
ZA40	Wyłożenie podłogi sklejką - L4	1 220 zł	1 220 zł	1 220 zł	1 220 zł
ZN40	Wyłożenie podłogi sklejką + nadkola plastikowe - L4	1 447 zł	1 447 zł	1 447 zł	1 447 zł

KOD	PRZEDZIAŁ ŁADUNKOWY - DRZWI BOCZNE I TYLNE, PRZESZKLENIE, WYKONCZENIE	FURGON PRO	FURGON PREMIUM	FURGON GRIP	FURGON ASPHALT
ZS42	Wyłożenie ścian bocznych na całej wysokości sklejką - L4H2	1 179 zł	1 179 zł	1 179 zł	1 179 zł
SN42	Wyłożenie ścian bocznych na całej wysokości sklejką + nadkola plastikowe - L4H2	1 407 zł	1 407 zł	1 407 zł	1 407 zł
ZA42	Wyłożenie podłogi i ścian bocznych na całej wysokości sklejką - L4H2	2 399 zł	2 399 zł	2 399 zł	2 399 zł
ZN42	Wyłożenie podłogi i ścian bocznych na całej wysokości sklejką + nadkola plastikowe - L4H2	2 626 zł	2 626 zł	2 626 zł	2 626 zł
ZS43	Wyłożenie ścian bocznych na całej wysokości sklejką - L4H3	1 260 zł	1 260 zł	1 260 zł	1 260 zł
SN43	Wyłożenie ścian bocznych na całej wysokości sklejką + nadkola plastikowe - L4H3	1 488 zł	1 488 zł	1 488 zł	1 488 zł
ZA43	Wyłożenie podłogi i ścian bocznych na całej wysokości sklejką - L4H3	2 480 zł	2 480 zł	2 480 zł	2 480 zł
ZN43	Wyłożenie podłogi i ścian bocznych na całej wysokości sklejką + nadkola plastikowe - L4H3	2 707 zł	2 707 zł	2 707 zł	2 707 zł
ZSD0	Wyłożenie ścian bocznych i drzwi tylnych do połowy wysokości	423 zł	423 zł	423 zł	423 zł
ZSDN	Wyłożenie ścian bocznych i drzwi tylnych do połowy wysokości + nadkola plastikowe	650 zł	650 zł	650 zł	650 zł
ZS00	Wyłożenie ścian bocznych do połowy wysokości	342 zł	342 zł	342 zł	342 zł
ZSN0	Wyłożenie ścian bocznych do połowy wysokości + nadkola plastikowe	569 zł	569 zł	569 zł	569 zł
NAPL	Wykończenie nadkoli plastikiem	561 zł	561 zł	561 zł	561 zł

SYSTEMY AUDIO I KOMUNIKACJI

	Komputer pokładowy	S	S	S	S
RC01	Antena dachowa	S	S	S	S
AT14	Antena zintegrowana w lusterku po stronie pasażera (niekompatybilna z RC59, RC60)	300 zł	300 zł	-	300 zł
AT22	Tuner cyfrowy (DAB) + antena zintegrowana w lusterku po stronie pasażera (zawiera RC60)	-	900 zł	-	900 zł
RC29	Instalacja do montażu radia + 4 głośniki	650 zł	-	650 zł	-
RC57	Radio FM USB Bluetooth: - radio z gniazdem USB + AUX + 4 głośniki - zestaw głośnomówiący bluetooth - sterowanie z kierownicy	1 600 zł	-	S	-
RC59	Radio cyfrowe (DAB) FM USB Bluetooth	2 200 zł	-	600 zł	-
RC58	Multimedialny Ekran Dotykowy: - kolorowy dotykowy ekran LCD 5" - radio + 4 głośniki - zestaw głośnomówiący bluetooth - gniazda USB + AUX - sterowanie z kierownicy	2 400 zł	S	800 zł	-
RC60	Multimedialny Ekran Dotykowy z radiem cyfrowym (DAB)	3 000 zł	-	1 400 zł	-
JY02	Multimedialny Ekran Dotykowy + nawigacja satelitarna	4 000 zł	1 600 zł	4 000 zł	S
RCAC	Radio ALPINE z nawigacją: Ekran 9", możliwość wprowadzenia wymiarów samochodu w celu optymalizacji manewrowania, możliwość działania w tym samym czasie 2 telefonów z Bluetooth, możliwość podłączenia do 3 kamer (jedna jako opcja fabryczna), tuner cyfrowy DAB, kompatybilność z nawigacją WAZE, Przyciski sterowania radiem na kierownicy (kierownica wielofunkcyjna)	10 300 zł	7 900 zł	8 700 zł	7 900 zł

STYL WEWNĘTRZNY

	Kierownica z tworzywa sztucznego	S	S	S	S
VH04	Kierownica skórzana + dźwignia zmiany biegów wykończona skórą	250 zł	250 zł	250 zł	250 zł
	Wskaźnik zmiany biegów GSI	S	S	S	S
35FX	Tapicerka siedzeń tkaninowa Darko Noir	S	S	S	S
RYFH	Tapicerka siedzeń tkaninowa Achille Fillo (zawiera GI01, niedostępna z DK01, DK07)	840 zł	S	0 zł	0 zł
TJFZ	Tapicerka siedzeń ze skóry ekologicznej (TEP) Pierce Gris (niedostępna z GI01, J2QZ, NA01, NA03, NF04, RH16, WM08, WM09)	S	S	S	S

STYL ZEWNĘTRZNY

VD02	Szyby barwione	S	S	S	S
VD10	Szyby boczne tylne i tylna przyciemniane	-	-	-	-
	Zderzaki przedni w kolorze czarnym	S	S	S	S
	Zderzak tylny w kolorze czarnym	S	S	S	S
	Boczne listwy ochronne w kolorze czarnym	S	S	S	S
	Lusterka boczne w kolorze czarnym	S	S	S	S
	Klamki zewnętrzne w kolorze czarnym	S	S	S	S
	Lakier niemetalizowany	S	S	S	S
OMM0	Lakier metalizowany	2 100 zł	2 100 zł	2 100 zł	2 100 zł
OME0	Lakier flotowy specjalny - czas realizacji wydłużony	3 450 zł	3 450 zł	3 450 zł	3 450 zł

KOD	STYL ZEWNĘTRZNY	FURGON PRO	FURGON PREMIUM	FURGON GRIP	FURGON ASPHALT
OMEX	Lakier flotowy extra specjalny - czas realizacji wydłużony	3 800 zł	3 800 zł	3 800 zł	3 800 zł
ZAWIESZENIE, KOŁA I OPONY					
	Zawieszenie przednie pseudo MacPherson	S	S	S	S
SE01	Zawieszenie tylne standardowe, resor jednopiórowy (standard dla 330 - 435)	S	S	S	S
SE04	Zawieszenie tylne komfortowe, resor jednopiórowy (nie dostępne dla 435, z UA04)	400 zł	-	400 zł	400 zł
SE08	Zawieszenie tylne wzmocnione, resor dwupiórowy (nie dostępne z UA04)	400 zł	400 zł	S	400 zł
UA04	Zawieszenie tylne pneumatyczne (nie dostępne z SE04, SE08, MI09, MI10)	6 100 zł	6 100 zł	-	6 100 zł
	Hamulce przednie - tarcze wentylowane	S	S	S	S
	Hamulce tylne - tarczowe	S	S	S	S
UE01	Czujnik spadku ciśnienia w oponach (DSG)	400 zł	400 zł	400 zł	400 zł
	Felgi stalowe 15" z deklami (dla wersji 330 - 335)	S	-	-	S
	Felgi stalowe 16" z deklami (dla wersji 435)	S	S	S	S
	Opony 215/70 R15 (dla wersji 330 - 335)	S	-	-	S
	Opony 215/75 R16 (dla wersji 435)	S	S	-	S
MI32	Opony wielosezonowe 225/70 R15 (dla wersji 330 - 335)	1 000 zł	-	-	1 000 zł
MI32	Opony wielosezonowe 225/75 R16 (dla wersji 435)	1 200 zł	1 200 zł	S	1 200 zł
MI34	Opony Michelin Agilis 215/70 R15 (dla wersji 330 - 335) (nie dostępne z UA04, J2RC)	550 zł	-	-	550 zł
MI34	Opony Michelin Agilis 225/75 R16 (dla wersji 435) (nie dostępne z UA04, J2RC)	550 zł	550 zł	-	550 zł
SU01	Pełne kołpaki dla kół stalowych	200 zł	200 zł	200 zł	200 zł
DZ85	Felgi aluminiowe 15" (dla wersji 330 - 335)	2 100 zł	2 100 zł	-	2 100 zł
DZ86	Felgi aluminiowe 16" (dla wersji 435)	2 300 zł	2 300 zł	2 300 zł	2 300 zł
PE03	Chłapacze przednie i tylne	S	S	S	S
RS03	Koło zapasowe stalowe pełnowymiarowe	S	S	S	S
NA POTRZEBY ADAPTACJI					
BF02	Wzmocniony akumulator	150 zł	150 zł	150 zł	150 zł
BQ01	Alternator 220A (zawarty w opcjach JI01, NR01)	P	P	P	P
JI01	Przyłącze dla adaptatora (zawarte w NR01)	400 zł	400 zł	400 zł	400 zł
NR01	Przygotowanie do montażu klimatyzacji i ogrzewania w tylnej części nadwozia (zawiera JI01, RE01, wyklucza DK01, DK07, PX05, PX09)	7 000 zł	2 500 zł	7 000 zł	2 500 zł
WM09	Fotele przednie obrotowe (nie dostępne z DK01, DK07, NA01, NA03, NF04, PX02, PX05, PX09, RH16, z tapicerką TJFZ): - manualna regulacja wzdłużna - manualna regulacja pochylenia oparcia - manualna regulacja wysokości - podłokietniki z regulacją położenia - zagłówki przednich foteli pełne (wypełnione pianką) (GI01)	-	4 600 zł	4 600 zł	-
PAKIETY					
NB08	Pakiet Widoczność (zawarty w opcji VF07): - automatyczny włącznik reflektorów; - wycieraczki z czujnikiem deszczu	850 zł	850 zł	850 zł	S
J2RC (FX01+UF04)	Pakiet Grip Control (nie dostępne z oponami Michelin Agilis MI09 / MI10): - system ułatwiający jazdę po nawierzchniach o ograniczonej przyczepności - system HDC ułatwiający jazdę ze wzniesienia - przycisk aktywacyjny na desce rozdzielczej - opony wielosezonowe Mud & Snow (błoto i śnieg) (MI04 / MI05) - ostona pod silnikiem (FX01)	2 150 zł	2 150 zł	-	2 150 zł
J2TM (UB02+JY02)	Multimedialny Ekran Dotykowy + kamera cofania + nawigacja satelitarna	5 900 zł	-	5 900 zł	-
J2TN (UB09+JY02)	Multimedialny Ekran Dotykowy + kamera cofania + czujniki cofania + nawigacja satelitarna	6 700 zł	-	6 700 zł	-
J2QT / J2RA (FE10/12+PR01+SU01)	Pakiet Look (nie dostępny z DZ85, DZ86): - reflektory przednie przeciwmgłowe (zawarte w opcji ND02) (PR01) - pełne kołpaki dla kół stalowych (SU01) - światła do jazdy dziennej LED (za wyjątkiem Furgon i Furgon przeszklony o długości L4) (FE10) - światła do jazdy dziennej LED + światła obrysowe (tylko Furgon i Furgon przeszklony o długości L4) (FE12)	1 200 zł	1 200 zł	1 200 zł	1 200 zł
J2QZ (RH16+RE07+VH04+NB08)	Pakiet Komfort (nie dostępny z DK01, DK07, NA01, NA03, NF04, VF07, WM09, z tapicerką TJFZ) - fotel kierowcy amortyzowany (zawiera GI01) (RH16) - klimatyzacja automatyczna jednostrefowa (RE07) - kierownica skórzana + dźwignia zmiany biegów wykończona skórą (VH04) - pakiet Widoczność (NB08)	5 990 zł	-	5 990 zł	-
S - Standard - - opcja niedostępna 900 - Cena w zł netto P - opcja dostępna w Pakiecie					

DANE TECHNICZNE

WYMIARY	WYMIARY ZEWNĘTRZNE (mm)						ROZSTAW KÓŁ (mm)	
	ROZSTAW OSI	DŁUGOŚĆ	WYSOKOŚĆ	SZEROKOŚĆ BEZ LUSTEREK	ZWIS PRZEDNI	ZWIS TYLNY	PRZÓD	TYŁ
L1H1	3 000	4 963	2 254	2 050	948	1015	1 810	1 790
L2H1	3 450	5 413	2 254	2 050	948	1015	1 810	1 790
L2H2	3 450	5 413	2 522	2 050	948	1015	1 810	1 790
L3H2	4 035	5 998	2 522	2 050	948	1015	1 810	1 790
L3H3	4 035	5 998	2 760	2 050	948	1015	1 810	1 790
L4H2	4 035	6 363	2 522	2 050	948	1380	1 810	1 790
L4H3	4 035	6 363	2 760	2 050	948	1380	1 810	1 790

WYMIARY ZEWNĘTRZNE (mm)

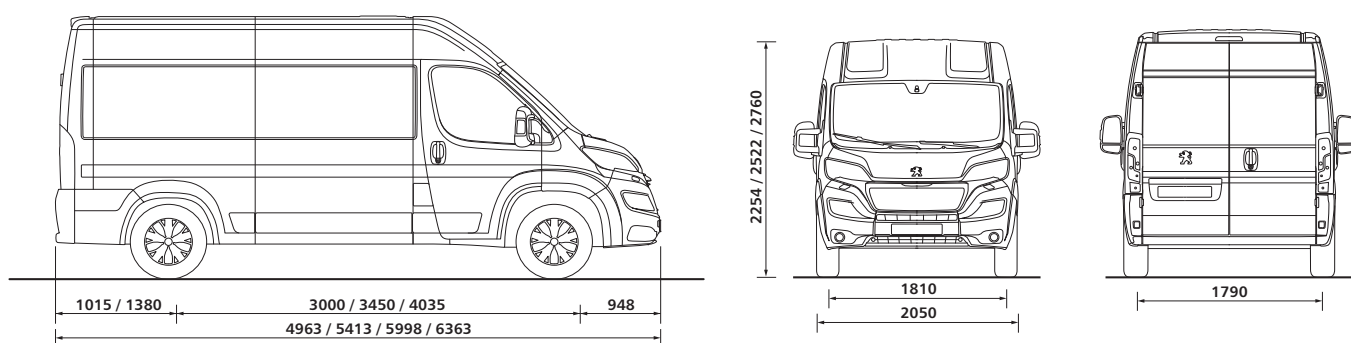



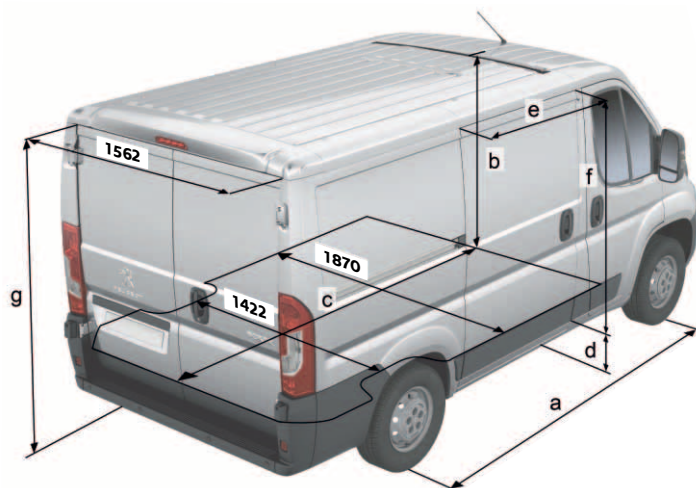





WYMIARY WEWNĘTRZNE (mm)		L1		L2		L3		L4	
		H1	H2	H1	H2	H2	H3	H2	H3
a	Rozstaw osi	3000		3450		4035		4035	
b	Wysokość przestrzeni ładunkowej	1662	1932	1662	1932	1932	2168	1932	2168
c	Długość przestrzeni ładunkowej (mierzona po podłodze)	2670		3120		3705		4070	
d	Wysokość progu załadunku	493/602							
e	Długość drzwi bocznych przesuwanych	1075		1250		1250		1250	
f	Wysokość drzwi bocznych przesuwanych	1485	1755	1485	1755	1755		1755	
g	Wysokość otworu załadunku tył	1520	1790	1520	1790	1790	2030	1790	2030
	Szerokość otworu załadunku tył	1562							
	Szerokość przestrzeni ładunkowej między nadkolami	1422							
	Szerokość przestrzeni ładunkowej maksymalna	1870							











DANE TECHNICZNE

OBJĘTOŚCI PRZESTRZENI ŁADUNKOWEJ

L1	L2	L3	L4	
		 15 m ³	 17 m ³	H3
 9,5 m ³	 11,5 m ³	 13 m ³	 15 m ³	H2
 8 m ³	 10 m ³			H1

WERSJA	DMC
330	3.0 t
333	3.3 t
335	3.5 t
435	3.5 t
440	4.0 t

DOPUSZCZALNE MASY CAŁKOWITE

L1	L2	L3	L4	
		 3,3t / 3,5t / 4t	 3,5t / 4t	H3
 3t / 3,3t / 3,5t	 3t / 3,3t / 3,5t / 4t	 3,3t / 3,5t / 4t	 3,5t / 4t	H2
 3t / 3,3t / 3,5t / 4t	 3t / 3,3t / 3,5t			H1

OFERTY DODATKOWE

UMOWY SERWISOWE

UMOWY SERWISOWE PEUGEOT TO UNIKALNA OFERTA SKIEROWANA DO KLIENTÓW, KTÓRZY CHCĄ SZCZEGÓLNIIE ZADBAĆ O SWÓJ SAMOCHÓD I CIESZYĆ SIĘ SPOKOJEM FINANSOWYM ORAZ TECHNICZNYM AŻ PRZEZ 8 LAT.

OFERTA:

1. BASIC – ZABEZPIECZENIE FINANSOWE USUNIĘCIA SKUTKÓW EWENTUALNYCH AWARII,
2. COMFORT – PROSTE ROZWIĄZANIE ZAWIERAJĄCE ZRYCZAŁTOWANY KOSZT PRZEGLĄDÓW OKRESOWYCH,
3. COMFORT PLUS – OBEJMUJE USUNIĘCIE SKUTKÓW AWARII ORAZ PRZEGLĄD OKRESOWY,
4. PREMIUM – PEŁNA OFERTA USŁUG PEUGEOT W ZAKRESIE UTRZYMANIA PAŃSTWA POJAZDU PRZEZ CAŁY OKRES TRWANIA UMOWY

*Oferta leasingowa skierowana do przedsiębiorców. Założenia przyjęte do kalkulacji: cena katalogowa netto 95.750 zł, okres leasingu 36 miesięcy i roczny przebieg 20.000 km, wpłata początkowa 10%, miesięczna rata leasingowa netto: 923 zł (zawiera Assistance + samochód zastępczy, umowę serwisową z pakietem przeglądów zgodnie z zaleceniami producenta oraz kartę paliwową). Szczegóły oferty znajdują Państwo u Autoryzowanego Dealera Peugeot. Niniejsza informacja nie stanowi oferty w rozumieniu art. 66 Kodeksu cywilnego. Zgoda na udzielenie leasingu jest uzależniona od zdolności kredytowej klienta ustalonej zgodnie z procedurami Leasingodawcy.

UWAGA! Przedstawione informacje są oparte na danych aktualnych w chwili publikacji i mogą podlegać zmianom. Prezentowane dane techniczne, wyposażenie, opcje i kolory mogą zostać w każdej chwili zmienione lub być niedostępne, mogą też być ograniczone do części modeli, oznaczonych serii specjalnych lub być ograniczone liczbą dostępnych pojazdów.

Dane zawarte w cenniku nie stanowią oferty w rozumieniu przepisów prawa polskiego. Treść cennika ma charakter wyłącznie informacyjny, w szczególności nie należy jej traktować jako wiążącego prawnie zobowiązania ani zapewnienia w rozumieniu art. 556 § 2 ustawy Kodeks cywilny z dnia 23 kwietnia 1964 r. (DzU nr 16, poz. 93 ze zm.) – gwarancję stanowi wyłącznie dokument gwarancyjny wydany przez sprzedawcę. Wiążące ustalenie ceny, wyposażenia i specyfikacji pojazdu zostaje dokonane w chwili podpisania umowy sprzedaży lub dostawy pojazdu. W celu uzyskania wszelkich dodatkowych informacji o oferowanych pojazdach, usługach i akcesoriach zapraszamy do autoryzowanych dystrybutorów Peugeot.

Samochody Peugeot podlegają recyklingowi i odzyskowi zgodnie z ustawą o recyklingu pojazdów wycofanych z eksploatacji oraz innymi przepisami dotyczącymi wymogów ochrony środowiska, a materiały uzyskane w drodze recyklingu są wykorzystywane w produkcji sprzedawanych wyrobów. Demontaż samochodów i ich zużytych części dokonuje się zgodnie z przepisami o odpadach. Peugeot zapewnia rozwój w zakresie możliwości osiągania przez pojazdy wymaganego przepisami ochrony środowiska poziomu odzysku i recyklingu. Dane dotyczące odzysku i recyklingu pojazdów są dostępne na www.peugeot.pl.